

工业轴承

圆锥滚子轴承-30209



型号： 30209

尺寸 (mm)：

d：	45
D：	85
B：	20.75

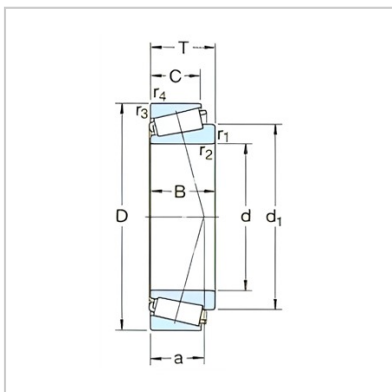

介绍:

圆锥滚子轴承主要承受以径向为主的径、轴向联合载荷。轴承承载能力取决于外圈的滚道角度，角度越大承载能力越大。该类轴承属分离型轴承，根据轴承中滚动体的列数分为单列、双列和四列圆锥滚子轴承。